



SONY 【HDR PJ380】 數位攝影機簡易使用說明





※**投影功能**:按 **PROJECTOR** 即可投影螢幕上方可調整焦距在投影模式中使用 **W** 和 **T** 選擇用 **PHOTO** 選定

※ **開/關機程序**:直接打開 LCD 顯示幕即開機，闔上 LCD 顯示幕即關機。

※ **錄影功能**:開機後，按 **MODE** 鈕，指示燈「」亮起代表為錄影模式，按一下『**START/STOP**』鍵開始錄製，再按一次停止錄製。

※ **拍照功能**:開機後，按 **MODE** 鈕，指示燈「」亮起代表為拍照模式，按『**PHOTO**』鍵即可拍照。

※ **變焦功能**:按 **T**(畫面拉近)，按 **W**(畫面拉遠)。

※ **觀看影片**:開機後，按下攝影機體內側『』(觀看影像)按鈕』→觸碰中間→選取有影片播放。

※ **觀看照片**:開機後，按下攝影機體內側『』(觀看影像)按鈕』→觸碰中間→觸碰要播放的照片。

幾秒內未嘗試操作攝影機，LCD顯示幕上的項目便會消失。若要再次顯示項目，顯示幕。

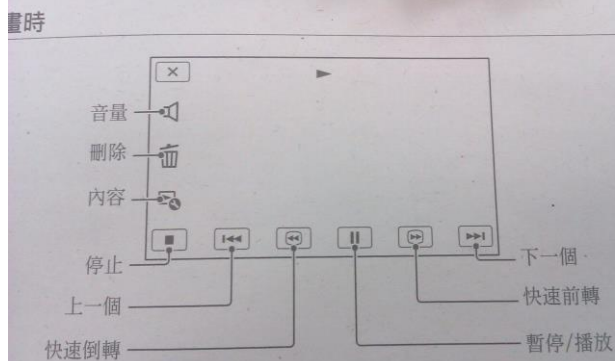

※ **刪除影像**:開機後，，按下攝影機體內側『』(觀看影像)按鈕』→觸碰中間→觸碰要刪除的照片或影片→點一下及會出現預選取畫面，選取刪除鈕即可選取要刪除這個影像或多個影像。

※ 若要一次刪除全部影片或照片，輕觸 LCD 顯示幕左上角『 (MENU)』圖示→觸碰『設定』標籤→選取格式化→點選記憶卡→選取 **OK** 即可。

※ **檔案傳輸到電腦**:

(1) 將左圖圈起拉出，再將傳輸線接上，另一頭皆在電腦上。

(2) 將攝影機開機→電腦會自動抓取到裝置→將所需的檔案直接複製出來→完成後，觸碰左上角的「結束」→是→將攝影機關機。

